

Работа №1

Перв. эскиз

Склад №

Подп. и дата

Инф. № дилл

Взлет инф. №

Подп. и дата

Инф. № подл

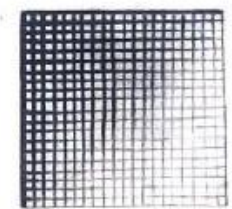
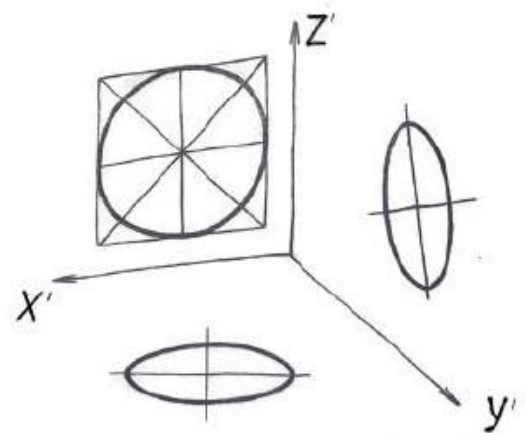
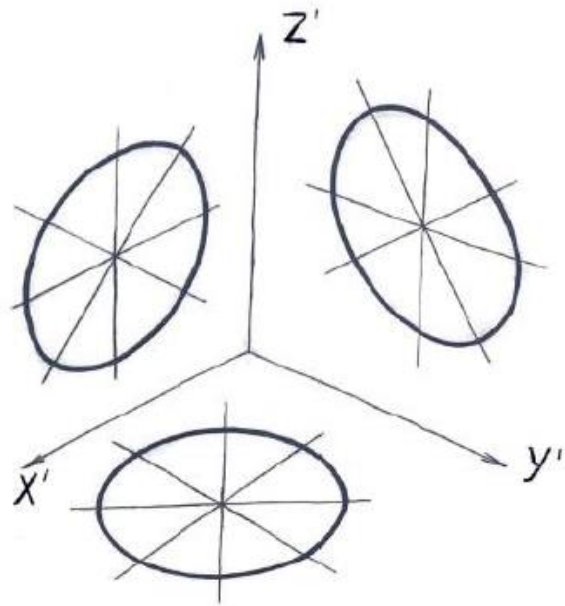
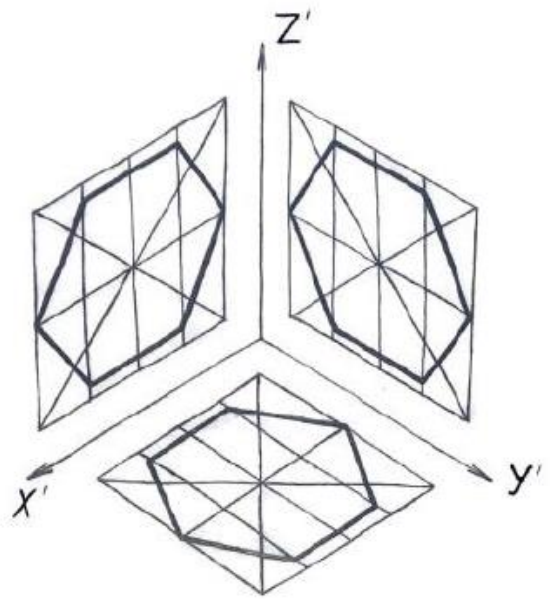
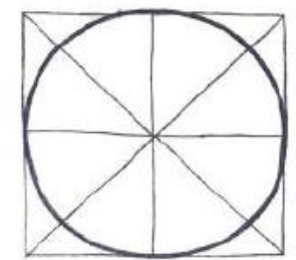
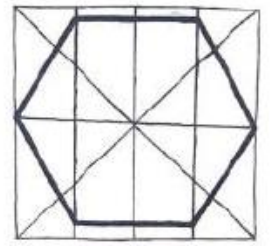
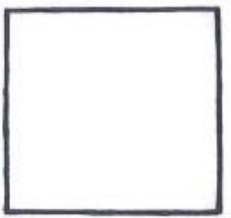
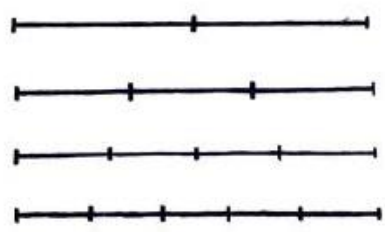

Изм.	Лист	№ докум.	Подп.	Дата
Разраб.	Склад	Кожичава	Б. Р.	2007
Проб.	Кожичава	Б. Р.	Б. Р.	2007
Т. контр.				
И. контр.	Кожичава	Б. Р.	Б. Р.	2007
Утв.				

Работа №1

Плоские линии

Лит.	Масса	Масштаб
Лист	Листов 1	
МАИ		
Гр. 01-207		
Формат А3		

Копировал

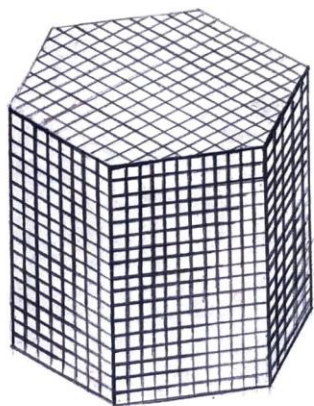
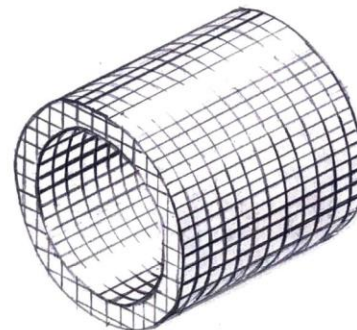
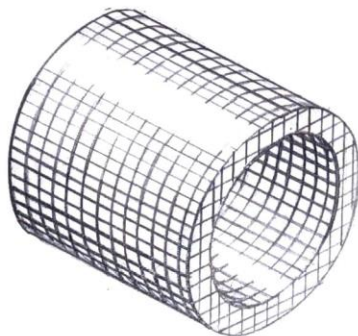
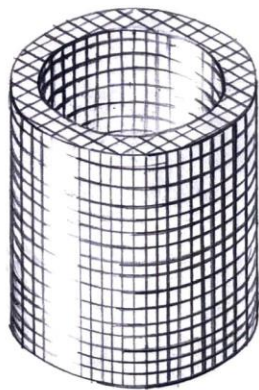

Изм.	Лист	№ докум.	Подп.	Дата	Работа №2			
					Геометрические тела	Лит.	Масса	Масштаб
Разраб.		Резникова						
Пров.		Иванов						
Т.контр.								
Н.контр.						Лист 1	Листов	
Утв.		Иванов				10-207С		

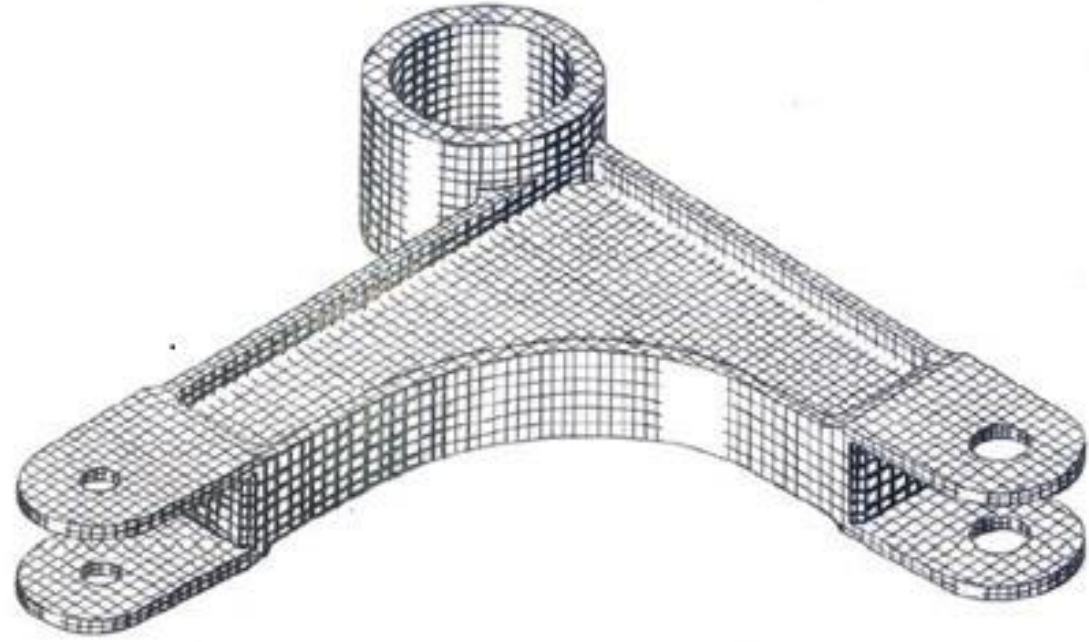

Имя	Аким	№ докум	Подп	Дата
Рисовал	Сорокин	Содерж	Содерж	Содерж
Проф	Коробейник	С. П. Коробейник		
Группа		Э. В. Коробейник		
Имя	Коробейник	С. П. Коробейник		
Имя		Э. В. Коробейник		

Работа №3

Качалка

Аим	Морца	Морума
Аим	Аимед 1	
МАИ		
Гр. 01-207		

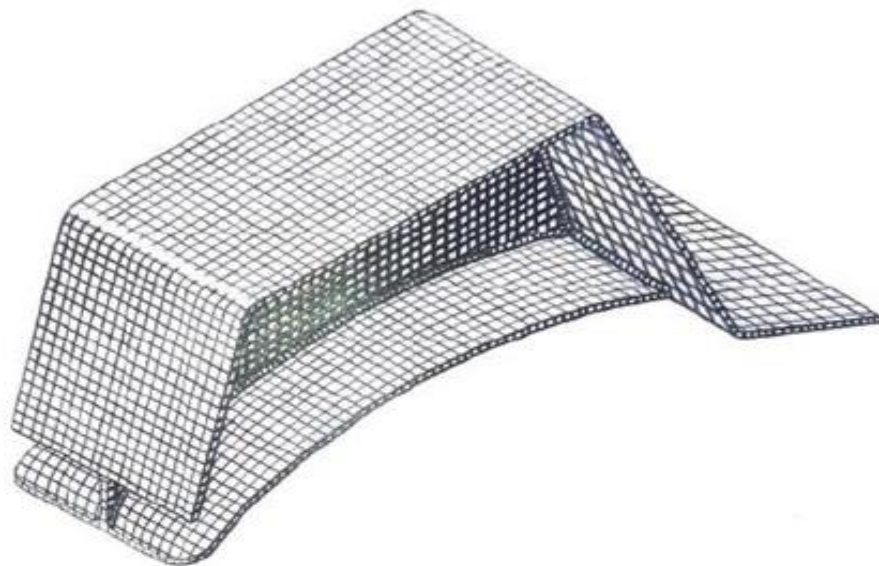

				Работа №4		
				Лист	Масса	Максимум
Изм/Лист	№ докум	Подп	Дата	4		
Разраб	Семин	С.С.	08.08			
Проб	Семин	С.С.	08.08			
Т.контр		С.С.	08.08	Лист	Листов	1
И.контр	Семин	С.С.		МАИ		
Удп		С.С.	08.08	Гр. 01-207		